

Varenummer: 20133B25B142BL
Beskrivelse: E+G Kryds forbinder
GN133-B25-B14-2-BL

Mål

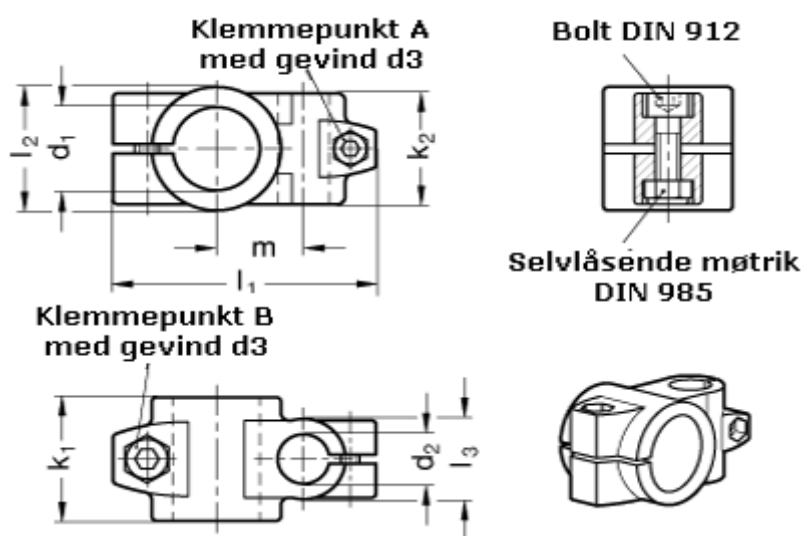

d1 = 25
d2 = 14
d3 = M 8
d4 = M 6
k1 = 40
k2 = 36
l1 = 81.5
l2 = 40

l3 = 26
m = 27

Vippehåndtag for d3 = GN 911-M 8-32 skal bestilles separat
Vippehåndtag for d4 = GN 911-M 6-25 skal bestilles separat